

TOSHIBA

КОНДИЦИОНЕР (РАЗДЕЛЬНАЯ МНОГОБЛОЧНАЯ СИСТЕМА)

<Скрытая система канального типа>

Для широкого применения

Внутренний блок

Модель только охладителя

RAS-M10GDCV-E

RAS-M13GDCV-E

RAS-M16GDCV-E

Модель теплового насоса

RAS-M10GDV-E

RAS-M13GDV-E

RAS-M16GDV-E

Наружный блок

RAS-M14GACV-E

RAS-M18GACV-E

RAS-3M23GACV-E

RAS-4M27GACV-E

RAS-M14GAV-E

RAS-M18GAV-E

RAS-3M26GAV-E

RAS-4M27GAV-E



Благодарим вас за покупку кондиционера производства компании TOSHIBA.

Перед началом использования вашего кондиционера рекомендуем внимательно прочесть это руководство пользователя.

- Обязательно получите «Руководство пользователя» и «Руководство по установке» от изготовителя (или дилера).

Обратитесь для получения указанных руководств к изготовителю или дилеру.

- Понятно объясните содержание данного руководства пользователю и вручите ему руководство.

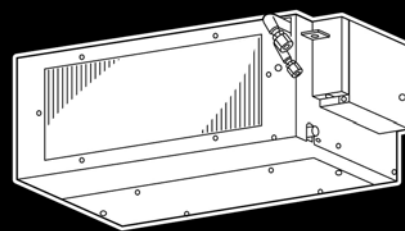

ИСПОЛЬЗОВАНИЕ НОВОГО ХОЛОДИЛЬНОГО АГЕНТА

Это кондиционер нового типа, в котором с целью предотвращения разрушения озонового слоя вместо обычного холодильного агента R22 используется новая азеотропная смесь холодильных агентов R410A.

СОДЕРЖАНИЕ

АКСЕССУАРЫ	1
МЕРЫ ПРЕДОСТОРОЖНОСТИ ДЛЯ ОБЕСПЕЧЕНИЯ БЕЗОПАСНОСТИ	1
НАИМЕНОВАНИЕ ДЕТАЛЕЙ	3
РАБОТА ВО ВРЕМЕННОМ РЕЖИМЕ И УСТАНОВКА НАПРЯЖЕНИЯ	4
НАИМЕНОВАНИЕ ДЕТАЛЕЙ ПУЛЬТА ДИСТАНЦИОННОГО УПРАВЛЕНИЯ.....	5
НАИМЕНОВАНИЯ И ФУНКЦИИ ИНДИКАТОРОВ НА ПУЛЬТЕ ДИСТАНЦИОННОГО УПРАВЛЕНИЯ	6
ПОДГОТОВКА И ПРОВЕРКА ПЕРЕД ИСПОЛЬЗОВАНИЕМ	7
РАБОТА С ПУЛЬТОМ ДИСТАНЦИОННОГО УПРАВЛЕНИЯ	8
АВТОМАТИЧЕСКОЕ УПРАВЛЕНИЕ.....	9
АВТОМАТИЧЕСКОЕ УПРАВЛЕНИЕ (АВТОМАТИЧЕСКОЕ ПЕРЕКЛЮЧЕНИЕ)	9
ОХЛАЖДЕНИЕ/НАГРЕВАНИЕ/РАБОТА ТОЛЬКО ВЕНТИЛЯТОРА	10
РАБОТА В РЕЖИМЕ ОСУШЕНИЯ.....	10
РАБОТА В РЕЖИМЕ БОЛЬШОЙ МОЩНОСТИ	11
РАБОТА ТАЙМЕРА	11
ПАМЯТЬ И РАБОТА В ПРЕДВАРИТЕЛЬНО ЗАДАННОМ РЕЖИМЕ	13
ФУНКЦИЯ АВТОМАТИЧЕСКОГО ПЕРЕЗАПУСКА	14
КАК РАБОТАЕТ КОНДИЦИОНЕР	15
ТЕХНИЧЕСКОЕ ОБСЛУЖИВАНИЕ.....	16
РЕЖИМЫ РАБОТЫ И РАБОЧИЕ ХАРАКТЕРИСТИКИ КОНДИЦИОНЕРА.....	18
УСТАНОВКА.....	19
НЕИСПРАВНОСТИ И ПРИЧИНЫ.....	19
НЕИСПРАВНОСТИ И ПРИЧИНЫ (пульт дистанционного управления)	21

АКСЕССУАРЫ

Пульт дистанционного управления



Держатель пульта дистанционного управления

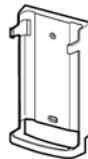

Батарейки (2 шт.)



МЕРЫ ПРЕДОСТОРОЖНОСТИ ДЛЯ ОБЕСПЕЧЕНИЯ БЕЗОПАСНОСТИ

ПРЕДУПРЕЖДЕНИЕ ⚠

ПРЕДУПРЕЖДЕНИЯ ПО УСТАНОВКЕ

- Установку кондиционера должен осуществлять квалифицированный профессиональный электрик. Самостоятельная непрофессиональная установка может послужить причиной утечки воды, поражения электрическим током, пожара и т.д.
- Необходимо заземлить кондиционер. Не подключайте провода заземления к газовым трубам, водопроводным трубам, молниеотводам или к проводам заземления телефонных кабелей. Неправильное заземление кондиционера может привести к поражению электрическим током.



МЕРЫ ПРЕДОСТОРОЖНОСТИ

ОТКЛЮЧЕНИЕ КОНДИЦИОНЕРА ОТ ПИТАЮЩЕЙ СЕТИ

Этот кондиционер должен подключаться к питающей сети через выключатель с зазором между разомкнутыми контактами не менее 3 мм.

В линии питания этого кондиционера должен быть установлен предохранитель на 25 А типа D (⚡).

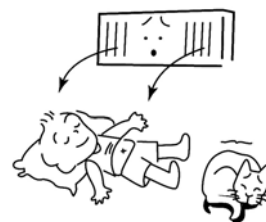

ПРЕДУПРЕЖДЕНИЯ ПО ЭКСПЛУАТАЦИИ

- Не допускайте чрезмерного охлаждения комнаты, а также длительного попадания на тело потока холодного воздуха – это вредно для здоровья!
- В случае обнаружения каких-либо неисправностей кондиционера (запахи, напоминающие запахи подгоревших продуктов, слабое охлаждение и т.д.) немедленно выключите главный разъединитель или автоматический выключатель, чтобы отключить кондиционер от сети, и обратитесь к дилеру. Если кондиционер будет продолжать работать при наличии неисправности, это может привести к необратимому выходу его из строя, поражению электрическим током, пожару и т.д.



МЕРЫ ПРЕДОСТОРОЖНОСТИ ПРИ ПЕРЕМЕЩЕНИИ И РЕМОНТЕ

- Не пытайтесь самостоятельно переместить или отремонтировать какой-либо блок. Поскольку внутри блока имеется высокое напряжение, при снятии крышки и выполнении других работ вы можете попасть под напряжение.
- Если возникнет необходимость в ремонте кондиционера, обращайтесь за помощью к дилеру. Некачественно произведенный ремонт может привести к поражению электрическим током или пожару.
- Если возникнет необходимость в переносе кондиционера на другое место, обращайтесь за помощью к дилеру. Неправильная установка может привести к поражению электрическим током или пожару.



МЕРЫ ПРЕДОСТОРОЖНОСТИ

МЕРЫ ПРЕДОСТОРОЖНОСТИ ПРИ УСТАНОВКЕ

- Правильно проложите сливной шланг для обеспечения нормального слива. Плохой слив может привести к затоплению здания и порче мебели.
- Подключайте кондиционер только к сети с требуемым номинальным напряжением. Невыполнение этого требования может привести к выходу кондиционера из строя или вызвать пожар.
- Не устанавливайте кондиционер в месте, где возможна утечка горючего газа. Накопление горючего газа вокруг блока может привести к возникновению пожара.

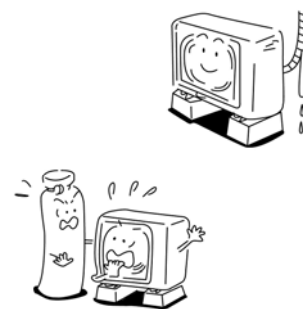

МЕРЫ ПРЕДОСТОРОЖНОСТИ ПРИ ЭКСПЛУАТАЦИИ

- Перед включением кондиционера внимательно прочтите это руководство. В нем содержится множество рекомендаций, которые нужно иметь в виду в процессе повседневной эксплуатации.
- Не используйте кондиционер для таких специальных целей, как консервирование пищевых продуктов, хранение точных приборов, произведений искусства, разведение животных, выращивание растений и т.д.
- Не направляйте поток воздуха из кондиционера на консервированные продукты растительного происхождения и на животных, т.к. это вредит их состоянию и росту.
- Если кондиционер находится в одном месте с установкой, в которой имеет место процесс сгорания, обеспечьте вентиляцию помещения свежим воздухом. Слабая вентиляция приводит к недостатку содержания кислорода в воздухе.
- Если кондиционер расположен в закрытом помещении, обеспечьте достаточную вентиляцию помещения. Невыполнение этого требования вызывает недостаток содержания кислорода в воздухе.
- Не прикасайтесь к выключателям влажными пальцами, т.к. это может привести к поражению электрическим током.
- Не помещайте установку, в которой имеет место процесс сгорания, в месте, на которое поступает поток воздуха из кондиционера, поскольку это может послужить причиной неполного сгорания.
- Если вы не собираетесь пользоваться кондиционером достаточно долгое время, для обеспечения безопасности выключите главный разъединитель или автоматический выключатель.
- Периодически контролируйте состояние бетонных блоков и т.п. в основании наружного блока. Недостаточная прочность основания может привести к опрокидыванию блока и нанесению травмы.
- Перед проведением очистки блока необходимо выключить главный выключатель или автоматический выключатель, чтобы не получить травму от работающего внутри электрического вентилятора. Подробная информация о методе очистки приведена в разделе «Техническое обслуживание» на странице 16.
- Не кладите какие-либо предметы на наружный блок и не становитесь на него. Невыполнение этого требования может привести к опрокидыванию блока и нанесению травмы.
- Для сохранения рабочих характеристик кондиционера эксплуатируйте его в диапазоне рабочих температур, указанных в инструкциях. Невыполнение этого требования может привести к ненормальной работе кондиционера или утечке воды из него.
- Не допускайте попадания какой-либо жидкости в пульт дистанционного управления. Не допускайте попадания на него сока, воды или любой другой жидкости.



НАИМЕНОВАНИЕ ДЕТАЛЕЙ

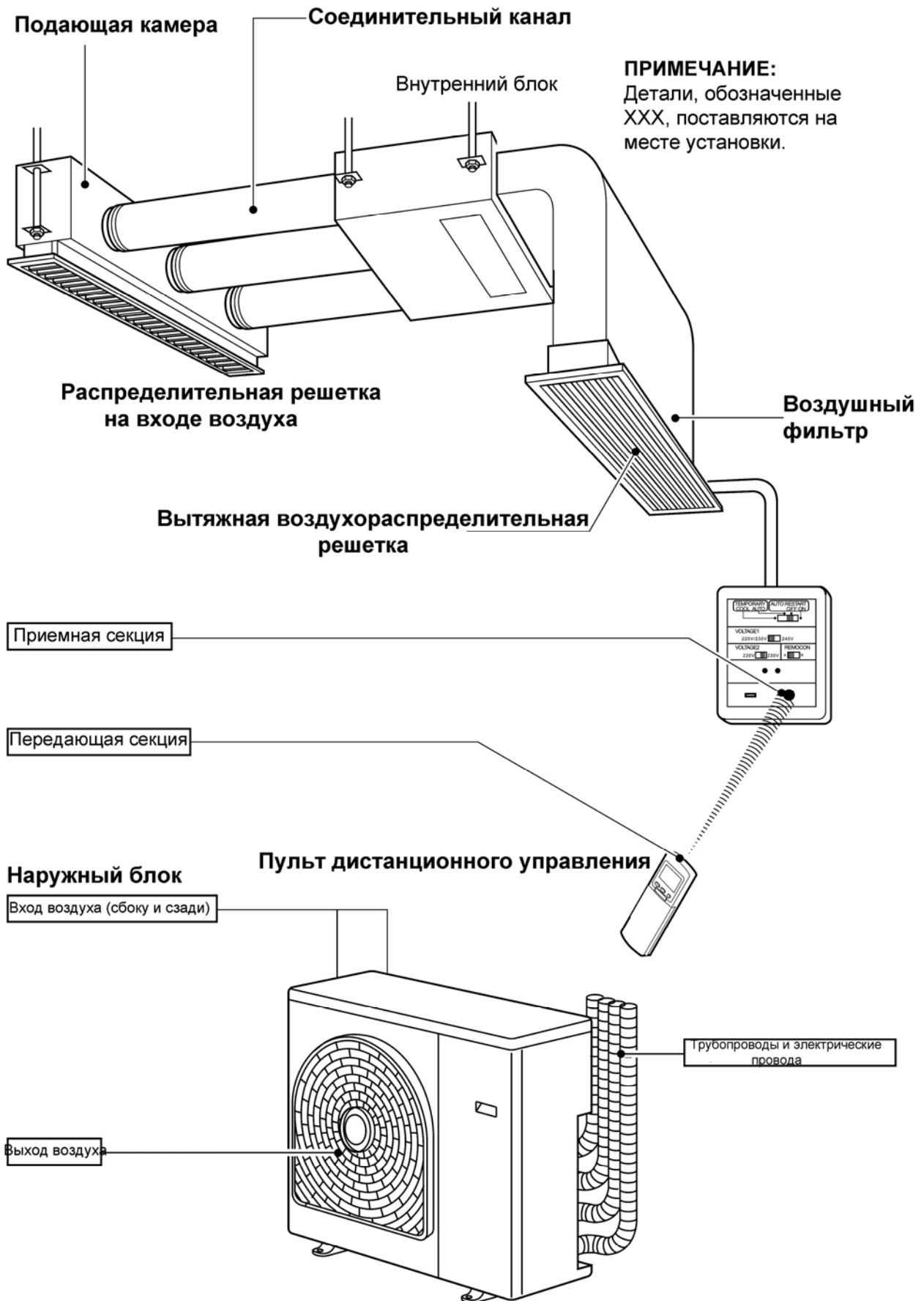

РАБОТА ВО ВРЕМЕННОМ РЕЖИМЕ И УСТАНОВКА НАПРЯЖЕНИЯ

Переключатель TEMPORARY (COOL, AUTO)

Если по какой-либо причине вы временно не можете пользоваться пультом дистанционного управления (потеря, выход из строя и т.д.), можно временно управлять кондиционером с панели переключателей.

- При установке переключателя TEMPORARY в положение “AUTO” кондиционер начинает работать в режиме автоматического управления, а при установке в положение “COOL” – в режиме охлаждения (при низкой частоте вращения вентилятора).
- При установке переключателя TEMPORARY в положение “AUTO” или “COOL” управление работой кондиционера с пульта дистанционного управления невозможно.

Для прекращения работы во временном режиме установите переключатель “AUTO RESTART” в положение “OFF”.

Установка напряжения

Самые распространенные напряжения можно установить путем сочетания VOLTAGE SELECT 1 и 2. (Не трогайте переключатели во время установки кондиционера. Установку нужного напряжения должен выполнить специалист по установке.)

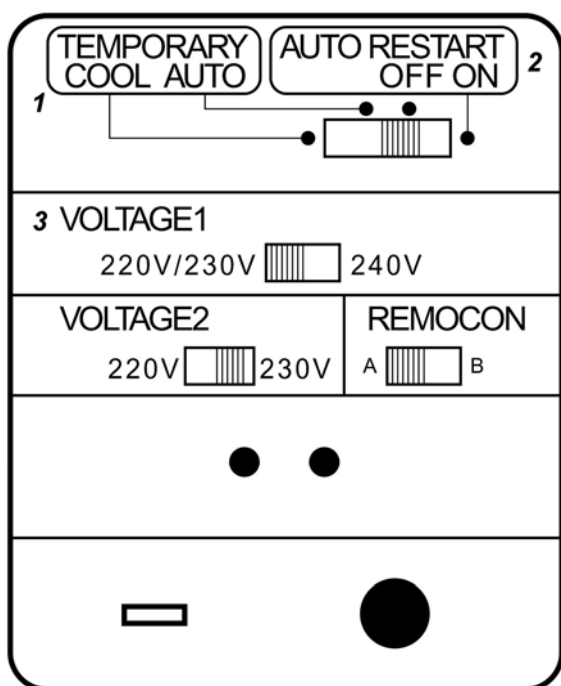

Питающее напряжение	Выбор напряжения 1/ Выбор напряжения 2
220V	VOLTAGE1 220V/230V [] 240V
	VOLTAGE2 220V [] 230V
230V	VOLTAGE1 220V/230V [] 240V
	VOLTAGE2 220V [] 230V
240V	VOLTAGE1 220V/230V [] 240V
	VOLTAGE2 (Доступны оба) 220V [] 230V
	220V [] 230V

1. Временный режим
Охлаждение Автоматическое управление
2. Автоматический перезапуск
Выключено Включено
3. Напряжение

НАИМЕНОВАНИЕ ДЕТАЛЕЙ ПУЛЬТА ДИСТАНЦИОННОГО УПРАВЛЕНИЯ

1 Кнопка START/STOP

Нажмите эту кнопку для пуска кондиционера. (Раздается звуковой сигнал.)

Нажмите эту кнопку еще раз для прекращения работы.

(Раздается звуковой сигнал.)

Если звуковой сигнал от внутреннего блока не слышен, нажмите кнопку два раза.

2 Кнопка выбора режима (MODE)

Нажмите эту кнопку для выбора режима.

При каждом нажатии кнопки режим изменяется в следующей последовательности: А:

Автоматическое переключение, : охлаждение; : осушение; : нагревание (только для модели теплового насоса); : только вентилятор (для модели только охлаждения), и снова А. (Раздается звуковой сигнал.)

3 Кнопка температуры

.. Повышение установленной температуры до 30 °С.

.. Понижение установленной температуры до 17 °С.

(Раздается звуковой сигнал.)

4 Кнопка частоты вращения вентилятора (FAN)

Нажимайте эту кнопку для выбора частоты вращения вентилятора. Если вы выбрали режим AUTO, то регулирование частоты вращения вентилятора осуществляется автоматически по комнатной температуре.

Вы также имеете возможность вручную выбрать одну из пяти установок частоты вращения вентилятора. (LOW , LOW* , MED , MED* , HIGH) (Раздается звуковой сигнал.)

5 Кнопка выключения по таймеру (OFF)

Нажмите эту кнопку для выключения по таймеру (OFF).

6 Кнопка включения по таймеру (ON)

Нажмите эту кнопку для включения по таймеру (ON).

7 Кнопка сохранения (SET)

Нажмите эту кнопку для сохранения установок времени. (Раздается звуковой сигнал.)

8 Кнопка отмены (CLR)

Нажмите эту кнопку для отмены включения по таймеру и выключения по таймеру. (Раздается звуковой сигнал.)

9 Кнопка большой мощности (Hi-POWER)

Нажмите эту кнопку для включения режима большой мощности.

ВНИМАНИЕ! При нажатии кнопок “SWING”, “FIX” и “FILTER”.

Внутренний блок не работает и также не появляется звуковой сигнал.

10 Кнопка памяти (MEMO)

Нажмите эту кнопку для загрузки установок в память.

Повторно нажмите кнопку более чем на 4 секунды для загрузки в память установок, указанных на пульте дистанционного управления и отмеченных знаком . (См. раздел «ПАМЯТЬ И РАБОТА В ПРЕДВАРИТЕЛЬНО ЗАДАННОМ РЕЖИМЕ»)

11 Кнопка работы в экономичном режиме по таймеру (ECO)

Нажмите эту кнопку для пуска работы в режиме ECO по таймеру (выключение по таймеру).

Вы можете выбирать время выключения по таймеру из четырех установок (1, 3, 5 или 9 часов).

12 Кнопка PRESET

Нажмите эту кнопку для того, чтобы кондиционер работал по установкам, загруженным в память кнопкой MEMO.

13 Кнопка TIMER

Используйте эту кнопку, чтобы изменять время на встроенных часах, время включения по таймеру и время выключения по таймеру.

Для того, чтобы передвинуть время вперед,

нажмите кнопку “TIMER ”.

Для того, чтобы передвинуть время назад, нажмите

кнопку “TIMER ”.

14 Кнопка автоматического управления (AUTO)

Нажмите эту кнопку для ввода режима автоматического управления работой кондиционера. (Раздается звуковой сигнал.) (См. раздел «Автоматическое управление»).

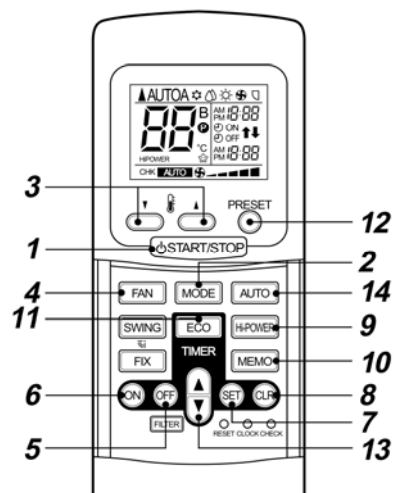

НАИМЕНОВАНИЯ И ФУНКЦИИ ИНДИКАТОРОВ НА ПУЛЬТЕ ДИСТАНЦИОННОГО УПРАВЛЕНИЯ

Дисплей

При нажатии кнопки START/STOP появляются все индикаторы, за исключением индикатора времени по встроенным часам.

1 Индикатор передачи

Индикатор передачи ▲ появляется, когда пульт дистанционного управления передает сигналы внутреннему блоку.

2 Индикатор режима

Указывает текущий режим работы. (AUTO: автоматическое управление, A: автоматическое переключение, ⚙️: охлаждение, 💧: осушение, ☀️: нагревание, ⚙️: только вентилятор)

3 Индикатор температуры

Указывает установку температуры (от 17 °C до 30 °C).

При установке вами режима работы ⚙️: Только вентилятор – установка температуры отсутствует.

4 Индикатор частоты вращения вентилятора

Указывает выбранную частоту вращения вентилятора. Может появиться AUTO или один из уровней частоты вращения вентилятора (LOW ▬, LOW* ▬▬, MED ▬▬▬, MED* ▬▬▬▬, HIGH ▬▬▬▬▬). AUTO появляется, когда установлен либо режим автоматического управления, либо 💧: Осушение.

5 Индикатор таймера и времени по встроенным часам

Отображается установка времени по таймеру или время по встроенным часам.

Текущее время отображается всегда, если не работает таймер.

6 Индикатор большой мощности

Отображается, когда начинается режим большой мощности. Нажмите кнопку HiPOWER для пуска этого режима и еще раз нажмите для его прекращения.

7 Индикатор памяти

Мерцает в течение 3 секунд при нажатии кнопки MEMO во время работы.

Знак Ⓟ указывает, что кнопка не нажимается после истечения более 3 секунд после мерцания знака.

Для аннулирования знака нажмите другую кнопку.

8 Индикатор ECO TIMER

Появляется, когда действует режим ECO TIMER. При каждом нажатии кнопки ECO изображение изменяется в последовательности 1, 3, 5 или 9 часов.

9 Изменение индикатора A и B пульта дистанционного управления

Нажмите одновременно точку "CHK" и кнопку "MODE" для изменения установки пульта дистанционного управления с «A» на «B».

(Приоритетной является установка «A».)

Панель переключателей внутреннего блока также переходит на установку «B».

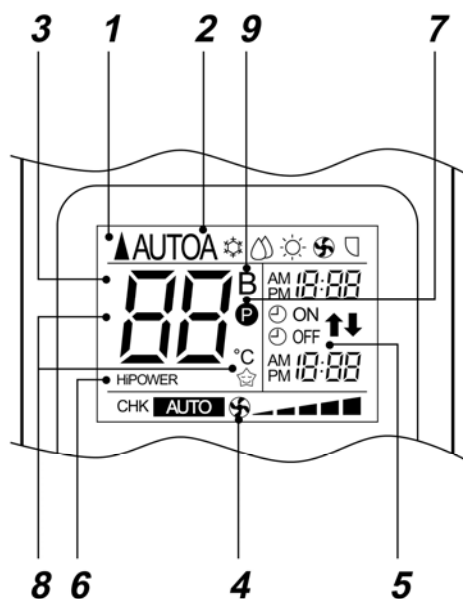

• На рисунке все индикаторы показаны только для пояснения работы пульта дистанционного управления.

В действительности на пульте дистанционного управления появляются только требующиеся индикаторы.

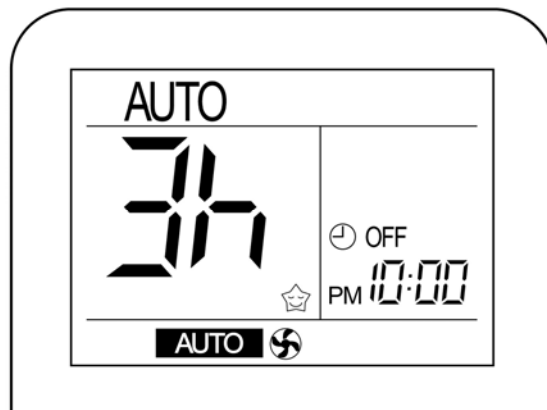

ПОДГОТОВКА И ПРОВЕРКА ПЕРЕД ИСПОЛЬЗОВАНИЕМ

Установка батареек в пульт дистанционного управления

1 Снимите крышку и вставьте батарейки.

- Нажимая сбоку, сдвиньте крышку.



2 Нажмите кнопку RESET.

Мерцает индикатор встроенных часов.

Отрегулируйте часы.

Установите крышку на место.

- **Замена батареек**

Будьте внимательны, чтобы не перепутать (+) и (-).



Батарейки

- Производите замену батареек на две новые батарейки (типа AAA).
- При нормальной эксплуатации срок службы батареек достигает одного года.
- Замену батареек производите в тех случаях, когда отсутствует звуковой сигнал от внутреннего блока или когда нельзя управлять работой кондиционера от пульта дистанционного управления.
- Для предотвращения выхода из строя пульта дистанционного управления извлекайте из него батарейки, если вы не собираетесь пользоваться им более месяца.

Установка встроенных часов

Перед включением кондиционера нужно установить встроенные часы пульта дистанционного управления в соответствии с процедурой, описанной в этом разделе.

Встроенные часы пульта дистанционного управления будут указывать время, независимо от того, используется кондиционер или нет.

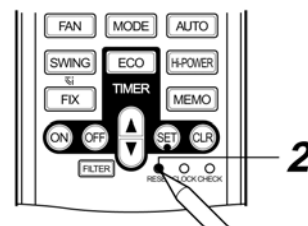

Первоначальная установка

После установки батареек в пульт дистанционного управления на панели встроенных часов появится мерцающая индикация AM 0:00 (AM – время до полудня).

1 Кнопка TIMER

Нажмите кнопку TIMER для установки текущего времени.

При каждом нажатии кнопки TIMER время изменяется на одну минуту.

Если удерживать кнопку TIMER в нажатом положении, время изменяется десятиминутными ступеньками.

2 Кнопка SET

Нажмите кнопку SET.

Появляется индикация текущего времени, и часы начинают работать.



Настройка встроенных часов

1 Кнопка CLOCK

Нажмите кнопку CLOCK.

Мерцает индикатор CLOCK.

2 Кнопка TIMER

Нажмите кнопку TIMER (*) для установки текущего времени.

При каждом нажатии кнопки TIMER время изменяется на одну минуту.

Если удерживать кнопку TIMER в нажатом положении, время изменяется десятиминутными ступеньками.

3 Кнопка SET

Нажмите кнопку SET.

Появляется индикация текущего времени, и часы начинают работать.

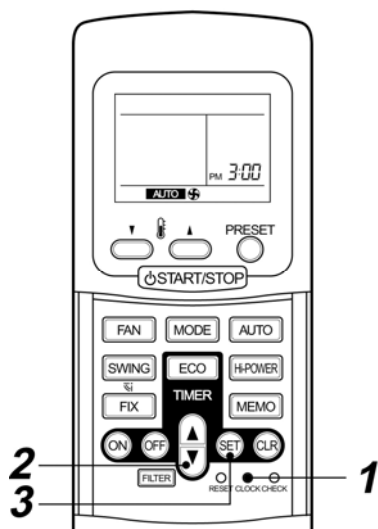
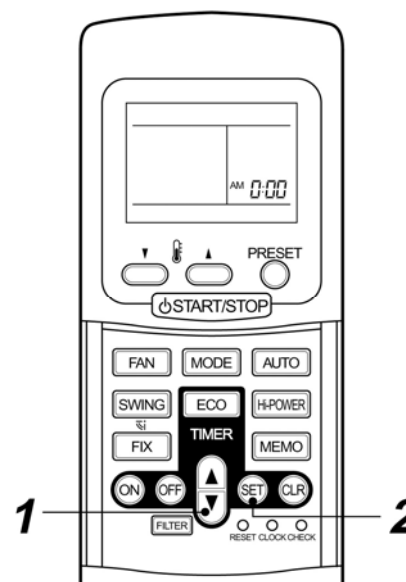

РАБОТА С ПУЛЬТОМ ДИСТАНЦИОННОГО УПРАВЛЕНИЯ

ПРЕДОСТЕРЕЖЕНИЕ

- Кондиционер не будет работать, если занавесы, двери или другие предметы будут препятствовать прохождению сигналов от пульта дистанционного управления на внутренний блок.
- Не допускайте попадания жидкости в пульт дистанционного управления. Не проливайте на него сок, воду или любую другую жидкость.
- Если на приемник инфракрасного сигнала, расположенный на панели переключателей, падает прямой солнечный свет, возможны сбои в работе кондиционера. Используйте занавески, чтобы не допустить попадания на приемник прямого солнечного света.
- Если кондиционер установлен в комнате со светильниками с лампами дневного света с электронными пускателями или инвертором, возможно нарушение приема сигналов, и пуск или остановка кондиционера окажутся невозможными при включенных лампах дневного света. Если вы намерены пользоваться такими светильниками в комнате, в которой работает кондиционер, проконсультируйтесь с местным дилером.
- Если какие-либо другие электрические установки реагируют на пульт дистанционного управления кондиционера, то либо уберите эти установки, либо посоветуйтесь с местным дилером.

Расположение пульта дистанционного управления

- Пользуйтесь пультом дистанционного управления в таком месте, от которого его сигналы достигают приемника на панели переключателей. (Максимальная дальность – 7 метров)
 - Когда вы выбираете работу по таймеру, пульт дистанционного управления автоматически в заданное время передает сигнал внутреннему блоку.
- Если пульт дистанционного управления находится в позиции, которая препятствует нормальному прохождению сигнала, может иметь место запаздывание по времени до 15 минут.



Держатель пульта дистанционного управления

Установка пульта дистанционного управления

- Перед креплением пульта дистанционного управления к стене или другой опоре убедитесь в том, что сигналы пульта дистанционного управления смогут быть приняты внутренним блоком.

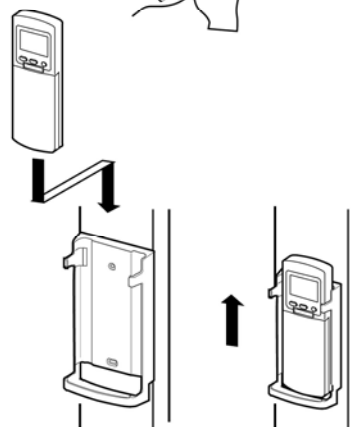

Помещение пульта дистанционного управления в держатель и извлечение из него

- Для того, чтобы вложить пульт дистанционного управления в держатель, расположите его параллельно держателю и вставьте до конца. Чтобы извлечь пульт дистанционного управления, выдвиньте его вертикально вверх до полного выхода из держателя.

Приемная секция основного блока

При поступлении сигнала в приемную секцию внутренний блок издает звуковой сигнал.

- ♪ сигнал, сигнал ♪ : Работа
- ♪ продолжительный сигнал ♪ : Остановка
- ♪ сигнал ♪ : Изменение

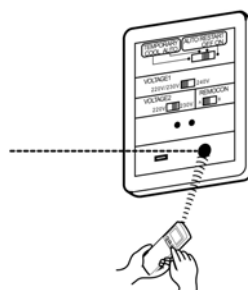

АВТОМАТИЧЕСКОЕ УПРАВЛЕНИЕ

При установке кондиционера на режим AUTO он, в зависимости от температуры наружного воздуха, будет автоматически выбирать режим охлаждения, нагревания или работы только вентилятора. (См. страницу 15.)

Помимо этого будет автоматически регулироваться частота вращения вентилятора.

Пуск

1 Кнопка START/STOP

Для включения кондиционера нажмите эту кнопку.

2 Кнопка автоматического управления (AUTO)

Нажмите кнопку AUTO.

- Загорается сигнальная лампа (зеленого свечения) на панели переключателей внутреннего блока. Режим работы выбирается в зависимости от комнатной температуры, и блок начинает работать примерно через 3 минуты.
- Если режим автоматического управления не создает необходимых комфортных условий, вы можете вручную выбрать требуемые параметры. Температура и частота вращения вентилятора могут быть изменены. При вводе изменения происходит также изменение MODE (режима) с AUTO на A. Одновременно появляется индикатор частоты вращения вентилятора.

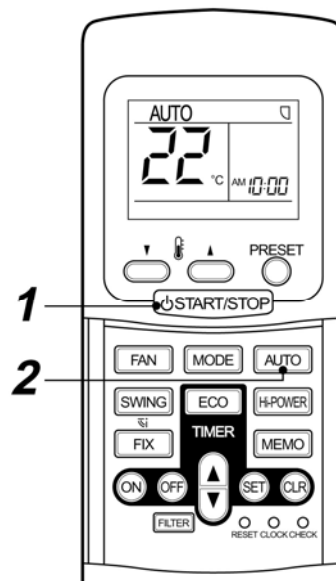

Остановка

Кнопка START/STOP

Для остановки кондиционера еще раз нажмите эту кнопку.

АВТОМАТИЧЕСКОЕ УПРАВЛЕНИЕ (автоматическое переключение)

Если вы устанавливаете кондиционер на режим A или переключаете его с AUTO в результате изменения некоторых установок, он, в зависимости от температуры наружного воздуха, будет автоматически выбирать режим охлаждения, нагревания или работы только вентилятора. (См. страницу 15.)

Пуск

1 Кнопка START/STOP

Для включения кондиционера нажмите эту кнопку.

2 Кнопка выбора режима (MODE)

Выберите A.

3 Кнопка температуры

Выберите требуемую температуру.

- Загорается сигнальная лампа (зеленого свечения) на панели переключателей внутреннего блока. Режим работы выбирается в зависимости от комнатной температуры, и блок начинает работать примерно через 3 минуты.
- Если вы выбираете режим A, то не нужно устанавливать частоту вращения вентилятора. Индикатор частоты вращения вентилятора будет показывать AUTO, и будет осуществляться автоматическое регулирование частоты вращения вентилятора.
- Если режим A не создает необходимых комфортных условий, вы можете вручную выбрать требуемые параметры.

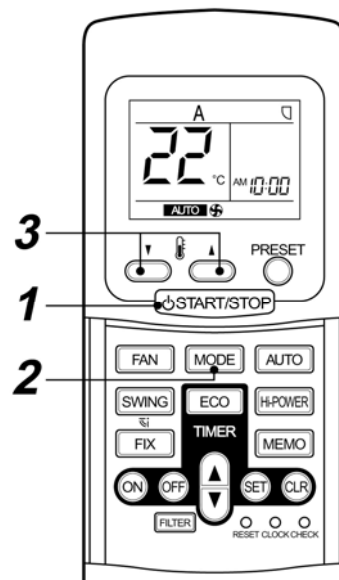

Остановка

Кнопка START/STOP

Для остановки кондиционера нажмите эту кнопку.

ОХЛАЖДЕНИЕ/НАГРЕВАНИЕ/РАБОТА ТОЛЬКО ВЕНТИЛЯТОРА

Пуск

1 Кнопка START/STOP

Для включения кондиционера нажмите эту кнопку.

2 Кнопка выбора режима (MODE)

Выберите ☼ охлаждение, ☀ нагревание, 🌀 или вентилятор (для модели только охлаждения).

3 Кнопка температуры

Выберите требующуюся температуру.

Охлаждение: не ниже 21 °C.

Нагревание: не выше 28 °C.

Когда кондиционер работает в режиме ТОЛЬКО ВЕНТИЛЯТОР, индикация температуры отсутствует.

4 Кнопка частоты вращения вентилятора (FAN)

Выберите одну из позиций AUTO, LOW ▬, LOW* ▬▬, MED ▬▬▬, MED* ▬▬▬▬, HIGH ▬▬▬▬▬.

- Загорается лампа сигнализации работы (зеленого свечения) на панели переключателей. Кондиционер запускается примерно через 3 минуты. (Если вы выбираете режим ТОЛЬКО ВЕНТИЛЯТОР, кондиционер начинает работать немедленно.)

- : В режиме работы только вентилятора регулирование температуры не производится.

Следовательно, выполните только шаги 1, 2 и 4 для выбора этого режима.

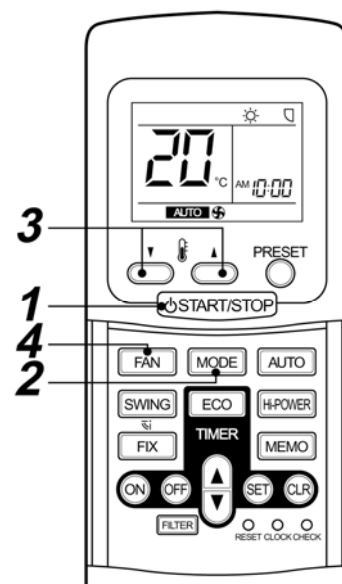

Остановка

Кнопка START/STOP

Для остановки кондиционера нажмите эту кнопку.

РАБОТА В РЕЖИМЕ ОСУШЕНИЯ (DRY)

1 Кнопка START/STOP

Для включения кондиционера нажмите эту кнопку.

2 Кнопка выбора режима (MODE)

Выберите ☹ осушение.

3 Кнопка температуры

Выберите требующуюся температуру.

- Индикатор частоты вращения вентилятора отображает AUTO.

- Загорается лампа сигнализации работы (зеленого свечения) на панели переключателей. Кондиционер запускается примерно через 3 минуты.

Остановка

Кнопка START/STOP

Для остановки кондиционера нажмите эту кнопку.

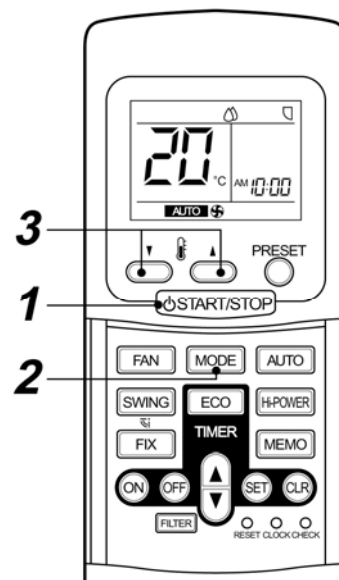

РАБОТА В РЕЖИМЕ БОЛЬШОЙ МОЩНОСТИ

Режим большой мощности (HiPOWER)

- В режиме большой мощности (HiPOWER) автоматически регулируется комнатная температура и режим работы, чтобы комната быстро охлаждалась летом и быстро нагревалась зимой. (См. страницу 15.)

Установка режима большой мощности

1 Кнопка HiPOWER

Нажмите кнопку HiPOWER.

На пульте дистанционного управления появляется знак “HiPOWER”.

Отмена режима большой мощности

1 Кнопка HiPOWER

Еще раз нажмите кнопку HiPOWER. Индикатор “HiPOWER” на пульте дистанционного управления исчезает.

ПРЕДОСТЕРЕЖЕНИЕ

Режим большой мощности не действует при работе в режимах DRY (осушение) и FAN ONLY (только вентилятор), а также при загруженном в память режиме ON TIMER (включение по таймеру).

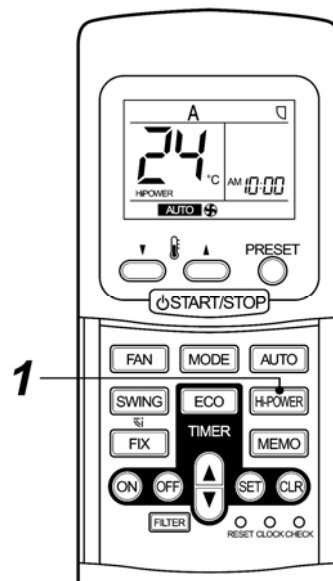

РАБОТА ТАЙМЕРА

Включение и выключение по таймеру

Установка режима работы по таймеру

1 Кнопка ON/OFF TIMER

Нажмите требующуюся кнопку (ON TIMER или OFF TIMER).

- Предыдущая установка таймера появляется и мерцает вместе с индикатором ON/OFF TIMER.

2 Кнопка TIMER

Нажмите кнопку TIMER.

Установите таймер на нужное время.

Каждое нажатие кнопки TIMER изменяет время на десять минут. При продолжительном нажатии кнопки TIMER время изменяется ступеньками в один час.

3 Кнопка SET

Для установки времени нажмите кнопку SET.

Отображается время по таймеру, и таймер запускается.

4 Кнопка CLR

Для отмены установки таймера нажмите кнопку CLR.

ПРЕДОСТЕРЕЖЕНИЕ

- Если вы выбираете работу по таймеру, то пульт дистанционного управления автоматически в заданное время передает сигнал таймера внутреннему блоку. Поэтому нужно держать пульт дистанционного управления в таком месте, из которого он может успешно передавать сигнал на панель переключателей.
- Если в течение 30 секунд после установки времени вы не нажмете кнопку SET, то установка отменяется.

После выбора вами режима работы по таймеру выполненные установки сохраняются в памяти пульта дистанционного управления. Благодаря этому, когда вы просто нажимаете кнопку ON/OFF на пульте дистанционного управления, кондиционер начинает работать согласно произведенным установкам. Во время мерцания индикатора встроенных часов установка таймера невозможна. Произведите установку встроенных часов по инструкциям, приведенным в разделе «УСТАНОВКА ВСТРОЕННЫХ ЧАСОВ» на странице 8, а затем выполните установку таймера.

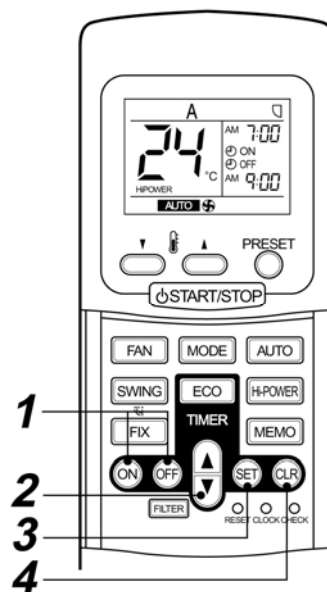

Комбинированная установка таймеров (одновременная установка таймеров включения и выключения)

Таймер OFF → Таймер ON

(Работа → Остановка → Работа)

Эта возможность очень удобна, если вы хотите, чтобы кондиционер выключался после того, как вы ляжете спать, и снова включался утром, когда вы просыпаетесь, или после вашего возвращения домой.

Пример:

Для выключения кондиционера и повторного его включения следующим утром.

Комбинированная установка таймеров

(1) Нажмите кнопку OFF .

(2) Нажмите кнопку TIMER  для настройки таймера выключения.

(3) Нажмите кнопку ON .

(4) Нажмите кнопку TIMER  для настройки таймера включения.

(5) Нажмите кнопку SET .

Таймер ON → Таймер OFF

(Остановка → Работа → Остановка)

Вы можете использовать эту установку для включения кондиционера ко времени, когда вы просыпаетесь, и выключения его, когда вы уходите из дома.

Пример:

Для включения кондиционера следующим утром и выключения его.

Комбинированная установка таймеров

(1) Нажмите кнопку ON .

(2) Нажмите кнопку TIMER  для настройки таймера включения.

(3) Нажмите кнопку OFF .

(4) Нажмите кнопку TIMER  для настройки таймера выключения.

(5) Нажмите кнопку SET .

• Первым активизируется тот таймер (ON или OFF), установка которого ближе к текущему времени.

• Если установить оба таймера на одно время, ни один из них работать не будет.

Кроме того, может произойти остановка кондиционера.

Комбинированная установка таймеров на каждый день

(Одновременная установка таймеров включения и выключения и ежедневная активизация.)

Эта возможность очень удобна, если вы хотите использовать комбинированную установку таймеров на одно и то же время каждого дня.

Комбинированная установка таймеров

(1) Нажмите кнопку ON .

(2) Нажмите кнопку TIMER  для настройки таймера включения.

(3) Нажмите кнопку OFF .

(4) Нажмите кнопку TIMER  для настройки таймера выключения.

(5) Нажмите кнопку SET .

(6) После выполнения шага (5) стрелочные метки (↑ или ↓) мерцают около 3 секунд, и в течение этого времени нужно нажать кнопку SET .

• При ежедневном включении таймеров отображаются обе стрелки (↑, ↓).

Отмена работы таймеров

Нажмите кнопку CLR .

Индикация встроенных часов

Во время работы таймеров (ON-OFF, OFF-ON, таймер OFF) индикация встроенных часов исчезает, чтобы можно было отображать время установки. Чтобы узнать текущее время, нужно кратковременно нажать кнопку SET, и примерно через 3 секунды отобразится текущее время.

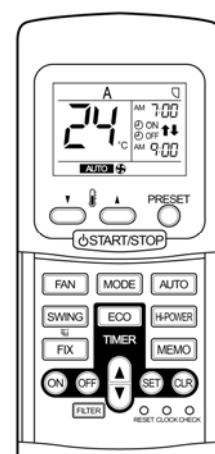
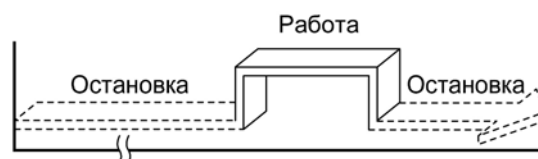
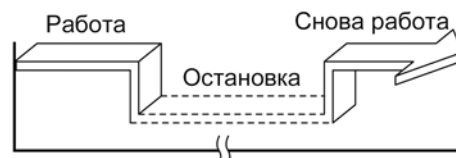

ПАМЯТЬ И РАБОТА В ПРЕДВАРИТЕЛЬНО ЗАДАННОМ РЕЖИМЕ

Предусмотрена удобная возможность загрузки в память часто используемых операций с помощью кнопки MEMO.

Запустите кондиционер в таком режиме работы, который вы хотите загрузить в память пульта дистанционного управления.

Во время работы кондиционера нажимайте кнопки описанным ниже образом.

1 Кнопка MEMO

Нажмите кратковременно эту кнопку для подготовки памяти к загрузке установки.

Появляются все индикаторы, за исключением индикатора встроенных часов, а индикатор (*) начинает мерцать.

2 Кнопка MEMO

Во время мерцания дисплея нажмите и удерживайте кнопку MEMO более 3 секунд.

Появляется индикатор (*) и происходит загрузка установки в память.

- Если вы не нажмете кнопку MEMO в течение 3 секунд или если вы нажмете другую кнопку, установка MEMORY (память) аннулируется.
- С помощью кнопки MEMO можно загрузить в память следующие рабочие режимы: MODE (режим), Temperature (температура), FAN (вентилятор), TIMER (таймер) и HiPOWER (большая мощность).

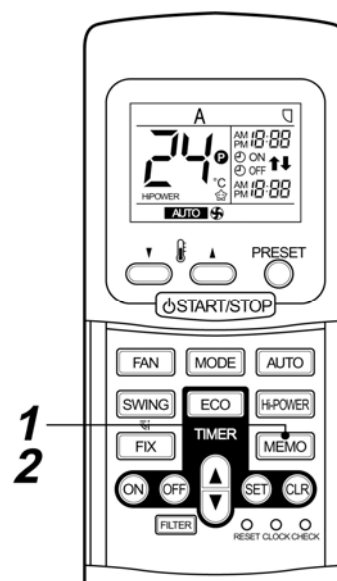

Работа кондиционера по установке, загруженной в память кнопкой MEMO.

1 Кнопка PRESET

Нажмите кнопку PRESET. Отображается установка, ранее загруженная в память кнопкой PRESET, и кондиционер работает согласно этой установке.

- Загорается лампа сигнализации работы (зеленого свечения) на панели переключателей внутреннего блока, и кондиционер начинает работать примерно через 3 минуты.

- Исходная установка:

MODE : AUTO
Temperature : 22

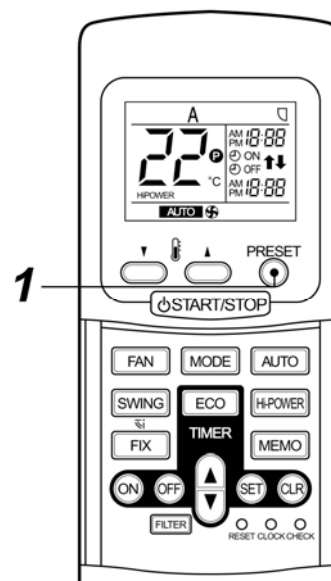

ФУНКЦИЯ АВТОМАТИЧЕСКОГО ПЕРЕЗАПУСКА

В этом блоке предусмотрена функция автоматического перезапуска, которая обеспечивает повторный пуск по ранее действовавшим установкам после возобновления подачи напряжения без необходимости использования пульта дистанционного управления.

Работа кондиционера возобновляется без предупреждения через три минуты после возобновления энергоснабжения.

ИНФОРМАЦИЯ

Функция автоматического перезапуска не устанавливается изготовителем перед отправкой, и поэтому нужно произвести ее установку, если в этом есть потребность.

КАК УСТАНОВИТЬ АВТОМАТИЧЕСКИЙ ПЕРЕЗАПУСК

Для того, чтобы установить функцию автоматического перезапуска, выполните следующее:

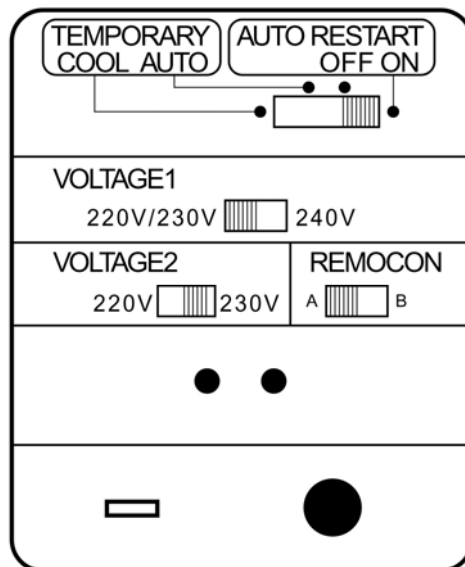

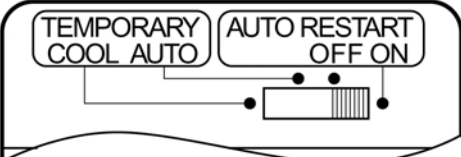
Что нужно сделать	Результат
<p>Сдвиньте ползунковый переключатель AUTO RESTART в положение ON.</p> 	<p>После установки переключателя в положение ON раздаются три коротких звуковых сигнала. (Во время включения системы) После возобновления энергоснабжения автоматически производится повторный пуск системы.</p>

- Функция автоматического перезапуска не действует, если на пульте дистанционного управления выбрана работа по таймеру. (См. раздел установки работы по таймеру.)

КАК ОТМЕНИТЬ АВТОМАТИЧЕСКИЙ ПЕРЕЗАПУСК

Для отмены функции автоматического перезапуска, выполните следующее:

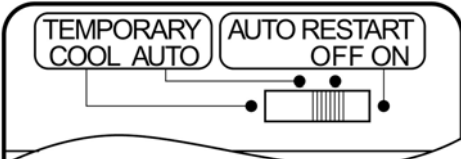
Что нужно сделать	Результат
<p>Сдвиньте ползунковый переключатель AUTO RESTART в положение OFF.</p> 	<p>После установки переключателя в положение OFF раздаются три коротких звуковых сигнала. (Во время включения системы) После возобновления энергоснабжения автоматический перезапуск системы не производится.</p>

КАК РАБОТАЕТ КОНДИЦИОНЕР

Автоматическое управление

- В зависимости от температуры наружного воздуха кондиционер автоматически выбирает режим охлаждения, нагревания или работы только вентилятора и работает в этом режиме.
- Если режим автоматического управления не создает комфортных условий, вы можете вручную выбрать нужный режим.

Зависимость от температуры наружного воздуха	Рабочий режим	
	Температура наружного воздуха не ниже 22 °С (т.е. когда вне помещения жарко)	Режим охлаждения
Температура наружного воздуха от 20 °С до 22 °С	Работает только вентилятор	Кондиционер работает в режиме функционирования только вентилятора, производя мониторинг температуры наружного воздуха. Когда комнатная температура изменяется, кондиционер выбирает режим охлаждения или нагревания.
Температура наружного воздуха ниже 20 °С (т.е. когда вне помещения холодно)	Режим нагревания	Кондиционер работает в режиме нагревания, поддерживая температуру на 1 °С ниже установки.

Режим большой мощности

После нажатия кнопки HiPOWER во время работы в режиме охлаждения, нагревания или А, кондиционер переходит в следующий режим (Работа в режиме А: Автоматическое переключение.)

• Режим охлаждения

В режиме охлаждения поддерживается температура, которая ниже установленной.

Когда комнатная температура выше установленной температуры. Помимо этого, задается высокая частота вращения вентилятора*.

Когда комнатная температура отличается от установленной температуры в пределах 1 °С от установленной температуры.

* Уровень шума повышается в соответствии с частотой вращения вентилятора.

• Режим нагревания

В режиме нагревания поддерживается температура на 2 °С выше установленной.

Работа по таймеру в режиме ESO

После нажатия кнопки ESO во время работы в режиме охлаждения, нагревания или А, кондиционер переходит в следующий режим:

Осуществляется автоматическое регулирование частоты вращения вентилятора.

• Режим охлаждения ⚙

При работе в зоне подавления, когда выдерживается минимальная производительность, переохлаждение предотвращается путем повышения заданной температуры на 1 °С после 1 часа работы и на 2 °С после 2 часов работы.

Таким образом осуществляется регулирование комнатной температуры между температурой зоны подавления и заданной температурой.

• Режим нагревания ☀

При работе в зоне подавления, когда выдерживается минимальная производительность, переохлаждение предотвращается путем понижения заданной температуры на 1 °С после 1 часа работы и на 2 °С после 2 часов работы.

Таким образом осуществляется регулирование комнатной температуры между заданной температурой и температурой зоны подавления

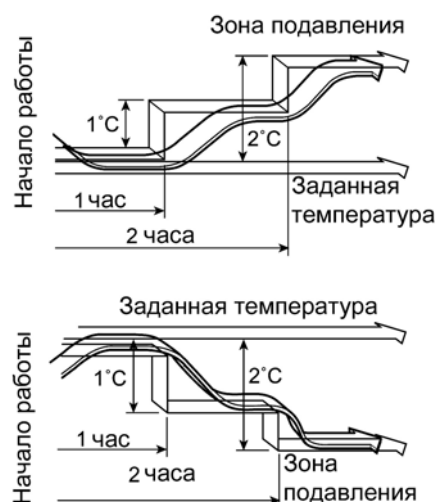

РЕКОМЕНДАЦИИ ПО ДОСТИЖЕНИЮ ЭКОНОМНОЙ ЭКСПЛУАТАЦИИ

Поддерживайте комнатную температуру на комфортном уровне

Производите очистку воздушных фильтров

Засоренный воздушный фильтр снижает производительность кондиционера.

Производите очистку каждые две недели.

Не открывайте окна и двери чаще, чем это необходимо

Для сохранения комфортных условий в комнате не открывайте окна и двери чаще, чем это необходимо.

Оконные занавески

В режиме охлаждения закрывайте занавески, чтобы исключить попадание прямых солнечных лучей.

В режиме нагрева закрывайте занавески, чтобы сохранить тепло в комнате.

Эффективное использование таймера

Устанавливайте таймер на требуемое время работы.

Обеспечьте равномерную циркуляцию воздуха в комнате

Отрегулируйте направления воздушного потока для обеспечения равномерной циркуляции воздуха в комнате.

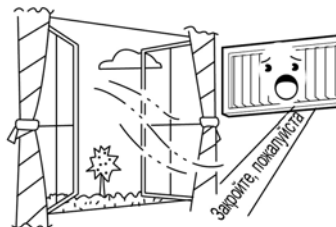
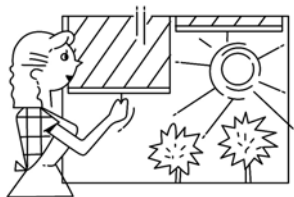
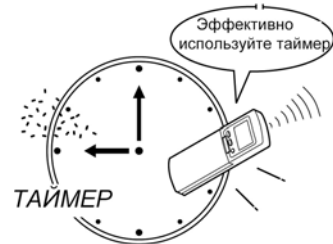

Поток воздуха направлен вверх



Поток воздуха направлен вниз

ТЕХНИЧЕСКОЕ ОБСЛУЖИВАНИЕ

Очистка пульта дистанционного управления

ПРЕДОСТЕРЕЖЕНИЕ

- Протирку пульта дистанционного управления выполняйте сухой тканью.
- Если внутренний блок очень грязный, то можно использовать ткань, увлажненную холодной водой.
- Ни при каких обстоятельствах не производите очистку пульта дистанционного управления влажной тканью.
- Не протирайте блок тряпкой с каким-либо химикатом и не оставляйте ее на блоке надолго. Это может привести к повреждению или обесцвечиванию поверхности.
- При очистке не пользуйтесь бензином, разбавителем, полировочным порошком и подобными растворителями. Это может привести к растрескиванию или деформированию поверхности пластика.



Если вы не собираетесь использовать блок больше месяца

(1) Дайте вентилятору проработать 3-4 часа для просушки внутреннего объема блока.

- **Модель только для охлаждения:** Работайте в режиме «ТОЛЬКО ВЕНТИЛЯТОР».

- **Модель теплового насоса:** Работайте в режиме «Охлаждение» при заданной температуре 30 °С.

(2) Остановите кондиционер и выключите сетевой разъединитель и/или автоматический выключатель.

(3) Извлеките батарейки из пульта дистанционного управления.

Проверки перед включением

(1) Проверьте наличие воздушных фильтров.

(2) Убедитесь в том, что вход и выход воздуха не заблокированы.

(3) Установите батарейки в пульт дистанционного управления.

(См. страницу 7.)

(4) Включите сетевой разъединитель и/или автоматический выключатель, чтобы подать напряжение в кондиционер.



Работа в режиме «ТОЛЬКО ВЕНТИЛЯТОР» или в режиме без нагревания

ПРЕДУПРЕЖДЕНИЕ

Для проведения очистки приглашайте специалиста.

Перед началом технического обслуживания блока выключите сетевой разъединитель или автоматический выключатель.

Очистка вытяжной воздухораспределительной решетки

Подготовка:

1. Выключите кондиционер с пульта дистанционного управления.

2. Демонтируйте вытяжную воздухораспределительную решетку.

Произведите очистку вытяжной воздухораспределительной решетки водой:

- Произведите очистку решетки губкой или ветошью, смоченной в кухонном моющем средстве. (При очистке не пользуйтесь металлической щеткой.)
- **Тщательно промойте решетку водой, чтобы удалить моющее средство.**
- **После помывки решетки водой просушите ее в тени.**

ПРЕДОСТЕРЕЖЕНИЕ

- Не включайте кондиционер до установки на место вытяжной воздухораспределительной решетки.

Очистка воздушных фильтров

- Рекомендуемая периодичность проведения очистки: один раз в две недели.

- Невыполнение очистки воздушных фильтров приведет не только к снижению производительности кондиционера в режиме охлаждения, но и к капанию воды из него.

Подготовка

1. Выключите кондиционер с пульта дистанционного управления.

1. Демонтируйте вытяжную воздухораспределительную решетку.

Удалите пыль с фильтров пылесосом или промойте их водой.

- После промывки воздушных фильтров водой просушите их в тени.
- Установите фильтры в кондиционер.

ПРИМЕЧАНИЕ

Для системы кондиционирования воздуха, которая регулярно работает, настоятельно рекомендуется проведение очистки и технического обслуживания внутреннего и наружного блоков.

Как правило, если внутренний блок работает примерно 8 часов в день, то очистку внутреннего и наружного блоков нужно производить не реже одного раза в 3 МЕСЯЦА. Очистку и техническое обслуживание должен выполнять квалифицированный специалист.

Нерегулярное проведение очистки внутреннего и наружного блоков приведет к ухудшению рабочих характеристик, нарастанию льда, утечке воды и даже отказу компрессора.

РЕЖИМЫ РАБОТЫ И РАБОЧИЕ ХАРАКТЕРИСТИКИ КОНДИЦИОНЕРА

Функция 3-минутной защиты

Функция 3-минутной защиты предотвращает пуск кондиционера в течение 3 минут после включения сетевого разъединителя или автоматического выключателя для включения кондиционера.

Перерыв в подаче энергии

В случае прекращения подачи напряжения происходит полная остановка кондиционера.

- После возобновления энергоснабжения начинает мерцать лампа сигнализации работы на внутреннем блоке с частотой одно мерцание в секунду.
- Для перезапуска кондиционера нажмите кнопку START/STOP на пульте дистанционного управления.
- Разряд молнии или использование радиотелефона поблизости от кондиционера может привести к сбою в его работе. Выключите и снова включите сетевой разъединитель или автоматический выключатель. Для перезапуска нажмите кнопку START/STOP на пульте дистанционного управления.

Приоритет режимов работы

При эксплуатации кондиционеров должно быть обеспечено согласование режимов работы блоков в каждой комнате.

- Нельзя эксплуатировать внутренние блоки в каждой комнате, работающие в разных режимах, например охлаждение и нагревание, осушение и нагревание.

Если режим работы в одной комнате отличается от режима работы в другой комнате, то приоритетом пользуется режим работы в той комнате, в которой он начался раньше.

Характеристики режима нагревания

Пауза перед началом подачи тепла

Сразу после включения кондиционер не выдает тепло. Теплый воздух начинает подаваться в комнату примерно через 5 минут, т.е. когда разогреется теплообменник внутреннего блока.

Управление подачей теплого воздуха

При достижении комнатной температурой заданного значения частота вращения вентилятора автоматически уменьшается, чтобы не допустить поступления в комнату холодного воздуха. В это время наружный блок остановится.

Режим оттаивания

Если в режиме нагревания происходит замерзание наружного блока, автоматически начинается режим оттаивания (в течение примерно 5 – 10 минут) с целью поддержания теплопроизводительности.

- На время работы в режиме оттаивания вентиляторы внутреннего и наружного блоков останавливаются.
- В течение режима оттаивания талая вода будет сливаться из поддона наружного блока.

Теплопроизводительность

В режиме нагревания тепло абсорбируется из наружного воздуха и переносится в комнату. Такой способ нагревания называется системой теплового насоса. При слишком низкой температуре наружного воздуха рекомендуется совместно с кондиционером использовать другое нагревательное оборудование.

Контроль снегопада и замерзания наружного блока

- В местах, где имеют место снегопады, каналы поступления и выхода воздуха часто закрываются снегом или обмерзают. Если не реагировать на снег или замерзание, это может привести к выходу блока из строя или слабому нагреванию.
- В холодных зонах необходимо для предотвращения возможности замерзания следить за состоянием сливного шланга, чтобы обеспечивался беспрепятственный слив воды, и вода не оставалась внутри блока. Замерзание воды внутри сливного шланга или внутри наружного блока может привести к выходу блока из строя или слабому нагреванию.

Режимы работы кондиционера

Для обеспечения нормальной производительности эксплуатируйте кондиционер в следующих температурных режимах:

Режим охлаждения	Температура наружного воздуха: От 15 °С до 43 °С
	Комнатная температура: От 21 °С до 32 °С
	ПРЕДОСТЕРЕЖЕНИЕ: Относительная влажность в комнате должна быть ниже 80%. Если кондиционер работает в условиях более высокой относительной влажности, на его поверхности может появляться роса.
Режим осушения	Температура наружного воздуха: От 15 °С до 43 °С (температура всасываемого воздуха должна быть не выше 46 °С).
	Комнатная температура: От 17 °С до 32 °С
Режим нагревания	Температура наружного воздуха: От -10 °С до 24 °С
	Комнатная температура: Ниже 28 °С

Если кондиционер работает за пределами указанных выше условий, может сработать система защиты.

УСТАНОВКА

ОПАСНОСТЬ

Для переноса кондиционера на новое место с выполнением приведенных ниже рекомендаций пригласите дилера или специалиста по установке такого оборудования.

Не устанавливайте кондиционер в перечисленных ниже местах

- Не устанавливайте кондиционер ближе 1 метра от телевизора, стереосистемы или радиоприемника. В противном случае помеха, излучаемая кондиционером, будет мешать работе этих устройств.
- Не устанавливайте кондиционер близко к высокочастотным приборам (швейная машина, массажер для бизнеса и т.п.), т.к. это может нарушить работу кондиционера.
- Не устанавливайте кондиционер во влажном или загрязненном маслом месте, а также в месте, где образуется пар, сажа или коррозионный газ.
- Не устанавливайте кондиционер в месте с высоким содержанием соли, например на морском побережье.
- Не устанавливайте кондиционер в месте, где широко используются машинные масла.
- Не устанавливайте кондиционер в месте, где обычно дует сильный ветер, например на морском побережье, на крыше или на верхнем этаже здания.
- Не устанавливайте кондиционер в месте, где выделяются сернистые газы, например на курорте с минеральными водами.
- Не устанавливайте кондиционер на судне или в самоходном кране.

Предпринимайте меры против шума и вибраций

- Не устанавливайте кондиционер в месте, в котором шум, создаваемый наружным блоком, или выпускаемый им горячий воздух мешает вашим соседям.
- Устанавливайте кондиционер на твердом и устойчивом основании, чтобы предотвратить передачу резонансного рабочего шума и вибрации.
- Если работает один из нескольких установленных внутренних блоков, то неработающие внутренние блоки могут издавать слабый звук.



НЕИСПРАВНОСТИ И ПРИЧИНЫ, ИХ ВЫЗЫВАЮЩИЕ

ВНИМАНИЕ

При возникновении какой-либо из описанных ниже ситуаций выключите сетевой разъединитель и немедленно обратитесь к дилеру:

- Лампы сигнализации моргают с малым интервалом (5 Гц) даже после выключения и повторного, спустя 2 или 3 минуты, включения питания.
- Операция включения выполняется неправильно.
- Часто сгорает сетевой предохранитель или срабатывает автоматический выключатель.
- В кондиционер попало постороннее вещество или вода.
- Имеют место другие ненормальные ситуации.

Перед тем, как обратиться по вопросу выполнения технического обслуживания или ремонта, произведите перечисленные ниже проверки.

Повторно проверить

Кондиционер не работает

- Не включен сетевой выключатель.
- Сработал автоматический выключатель и отключил напряжение.
- Сгорел сетевой предохранитель.
- Нарушение энергоснабжения.
- Батарейки в пульте дистанционного управления отработали свой ресурс.
- Установлен режим включения по таймеру.
- Выбранная индикация (В) на панели переключателей блока отличается от выбранной индикации селекторного переключателя (В) на пульте дистанционного управления.



Недостаточная эффективность охлаждения или нагревания.

- Засорен вход и/или выход воздуха наружного блока.
- Открыты двери или окна.
- Установлена низкая частота вращения вентилятора.
- Кондиционер установлен на режим ECO или DRY (осушение).
- Установлена слишком высокая температура (в режиме охлаждения).
- Установлена слишком низкая температура (в режиме нагревания).

Это не дефекты.

Внутренний или наружный блок издает странный звук.

- В случае резкого изменения температуры внутренний или наружный блок может издавать странный звук. Это объясняется изменением потока холодильного агента или выполнением операции расширения.

В комнате ощущается неприятный запах, исходящий от кондиционера.

- Кондиционер издает запахи, которыми пропитались стены, ковры, мебель, одежда или меха.

Лампа сигнализации работы включается и выключается.

- Лампа загорается и гаснет с частотой 1 Гц при возобновлении энергоснабжения после перерыва или при включении сетевого разъединителя. Включите автоматический выключатель.
(Для прекращения мерцания см. раздел «Перерыв в подаче питания» на странице 18.)

Слышится звук неработающего внутреннего блока

- Во время работы других внутренних блоков какое-то звучание могут издавать и выключенные внутренние блоки.

При работе в режиме нагревания происходит замерзание наружного блока. Происходит слив воды из наружного блока.

- При работе в режиме нагревания может иногда происходить замерзание наружного блока.
В этом случае система автоматически переходит в режим оттаивания (на время от 2 до 10 минут) для повышения теплопроизводительности.
- В режиме оттаивания выход воздуха из внутреннего и наружного блоков прекращается.
- В случае изменения интенсивности потока холодильного агента при переходе в режим оттаивания слышен шипящий звук.
- Вода, образующаяся в результате автоматического оттаивания в режиме нагревания, сливается из наружного блока.

Изменяется интенсивность потока воздуха без установки режима автоматического управления.

- Когда в режиме нагревания падает температура выходящего воздуха, поток воздуха из внутреннего блока автоматически изменяется или вообще прекращается, чтобы находящиеся в комнате люди не ощущали холода.
- В режиме охлаждения интенсивность потока воздуха из внутреннего блока время от времени изменяется.

Из наружного блока появляется белый туман охлажденного воздуха или охлажденной воды.

- При работе внутреннего блока в режиме охлаждения, а наружного блока в режиме нагревания время от времени имеет место испарение.



НЕИСПРАВНОСТИ ПУЛЬТА ДИСТАНЦИОННОГО УПРАВЛЕНИЯ И ПРИЧИНЫ, ИХ ВЫЗЫВАЮЩИЕ

Перед тем, как обратиться по вопросу выполнения технического обслуживания или ремонта, произведите перечисленные ниже проверки.

Невозможно изменить режим		
Симптомы	Причины	Устранение
Нельзя изменить частоту вращения вентилятора.	<ul style="list-style-type: none"> Проверьте по дисплею, не выбран ли режим автоматического управления. <p style="text-align: center;">AUTO (*)</p>	При выборе режима автоматического управления кондиционер автоматически выбирает частоту вращения вентилятора.
	<ul style="list-style-type: none"> Проверьте по дисплею, не выбран ли режим осушения. <p style="text-align: center;"> (DRY)</p>	При выборе режима осушения кондиционер автоматически выбирает частоту вращения вентилятора.

Никогда не включается индикатор передачи «(*)»		
Симптомы	Причины	Устранение
Не передается сигнал от пульта дистанционного управления даже при нажатии кнопки ECO FAN.	<ul style="list-style-type: none"> Проверьте, не отображается ли индикатор ON TIMER на дисплее. 	Сигнал от пульта дистанционного управления не передается в связи с тем, что кондиционер выключен.

Никогда не включается дисплей		
Симптомы	Причины	Устранение
Не появляется индикатор TEMP.	<ul style="list-style-type: none"> Проверьте, не отображается ли индикатор FAN ONLY. <p style="text-align: center;"> (FAN ONLY)</p>	Во время работы в режиме FAN ONLY (Только вентилятор) нельзя установить температуру.

Выключается дисплей		
Симптомы	Причины	Устранение
Индикатор на дисплее исчезает после истечения времени.	<ul style="list-style-type: none"> Проверьте, не отработал ли таймер заданное время, когда индикатор OFF TIMER на дисплее. 	Работа кондиционера прекращается в связи с истечением установленного времени.
Индикаторы таймера исчезают после истечения некоторого времени.	<ul style="list-style-type: none"> Проверьте, не начинает ли работать таймер, когда индикатор ON TIMER появляется на дисплее. 	С наступлением установленного времени пуска кондиционера он автоматически включается, а соответствующий индикатор исчезает.

Отсутствует звучание принимаемого сигнала		
Симптомы	Причины	Устранение
При нажатии кнопки START/STOP внутренний блок не выдает звуковой сигнал.	Проверьте, правильно ли направлен передатчик сигнала пульта дистанционного управления на приемник внутреннего блока при нажатии кнопки START/STOP.	Направьте передатчик сигнала пульта дистанционного управления на приемник внутреннего блока и дважды нажмите кнопку START/STOP.